

HOUSSEUSES SUR CINTRE

HC600

Fiables et robustes, ces modèles de housseuses développés il y a plus de 30 ans, permettent de protéger et housser sur mesure les chemises, vestes, robes, etc. en une seule opération.

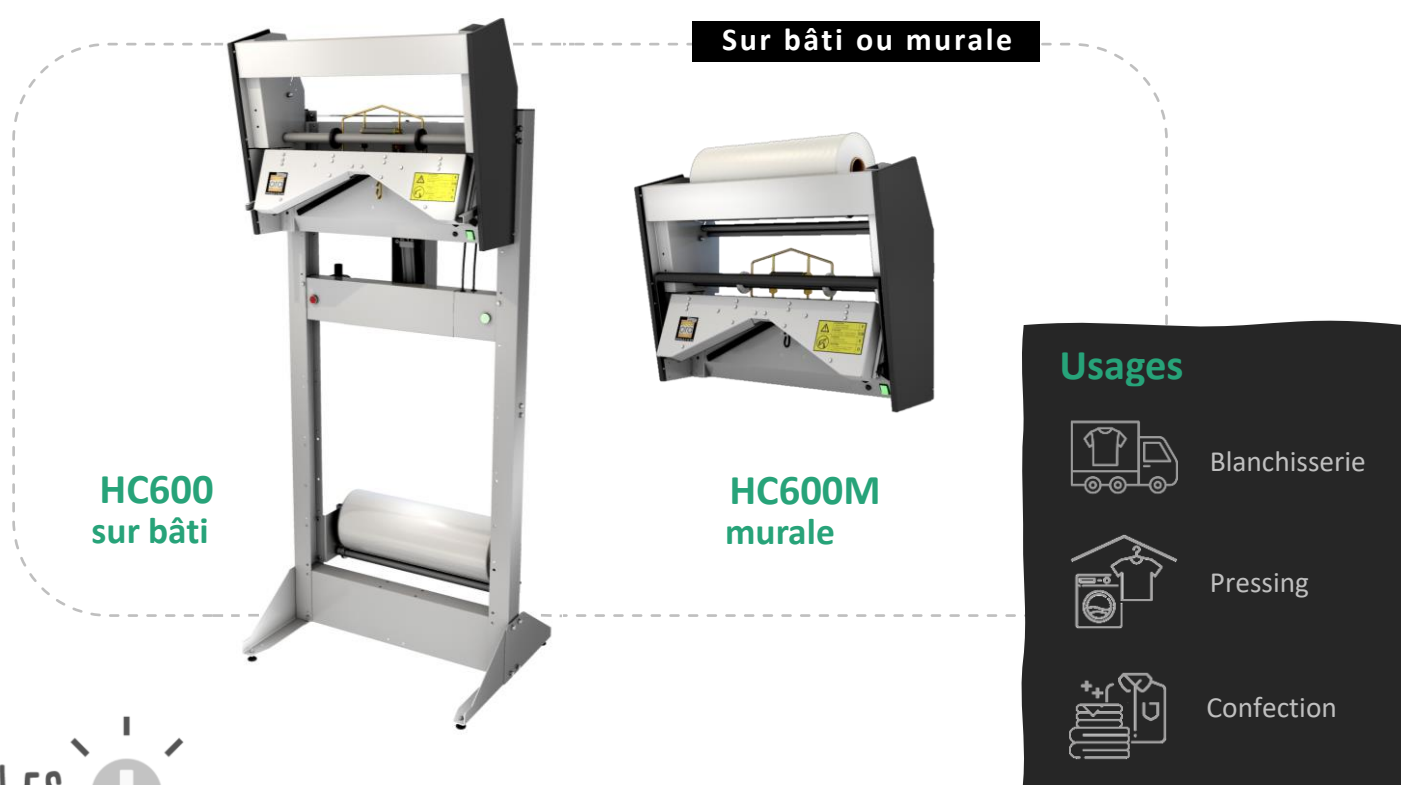

- ✓ Structure renforcée, idéale pour une utilisation intensive.
- ✓ Réalisation d'une housse à la mesure du vêtement, avec soudure et coupe à la forme des épaules.
- ✓ Fixation murale pour gain de place ou fixation sur bâti.
- ✓ Option bâti + option roulettes pour déplacer la housseuse facilement.
- ✓ Options de confort pour faciliter le travail (réduction des risques de TMS⁽¹⁾).

⁽¹⁾ Troubles Musculo-Squelettiques



Garantie 1 an ⁽²⁾
⁽²⁾Hors pièces d'usure









Compatibles matériaux
Bio-sourcés ou compostables



Conformité
normes CE

CARACTÉRISTIQUES TECHNIQUES

	MODÈLES		 KG	
MURALE	HC600-M	80 x 20 x 60 cm	33 kg	
SUR BÂTI	HC600	85,2 x 70 x 208 cm	73 kg	
	HC600-PNEU	85,2 x 70 x 208 cm	83 kg	6 bars (mini)



600 mm (max)



55 W



230 V - 50/60 Hz

ÉQUIPEMENTS

N°	DÉSIGNATION	MURALE	SUR BÂTI	
		HC600-M	HC600	HC600-PNEU
1	Commande (M=manuelle / PT=pneumatique temporisée)	M	M	PT
2	Porte-bobine intégré	✓	✓	✓
3	Bâti avec 1 porte-bobine intégré	option	✓	✓
4	Porte-bobine supplémentaire pour bâti	✗	option	
5	4 roulettes pour bâti dont 2 sur frein	✗	option	
6	Soudure du bas: - manuelle - manuelle à verrouillage magnétique - pneumatique	✗	options	

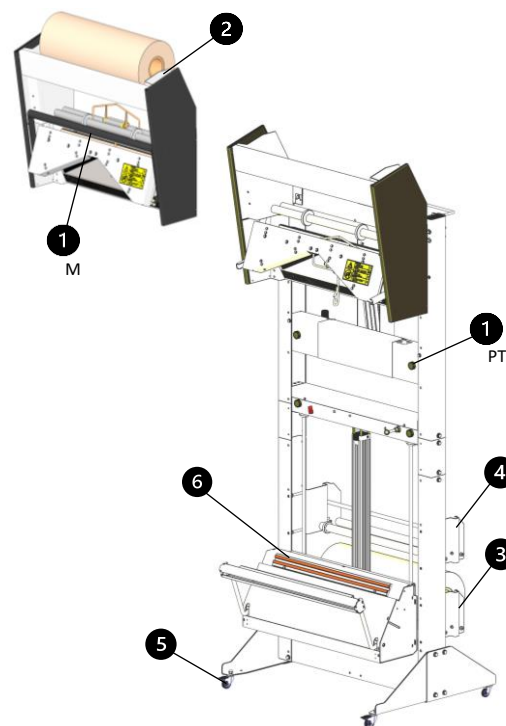

PRINCIPE DE FONCTIONNEMENT

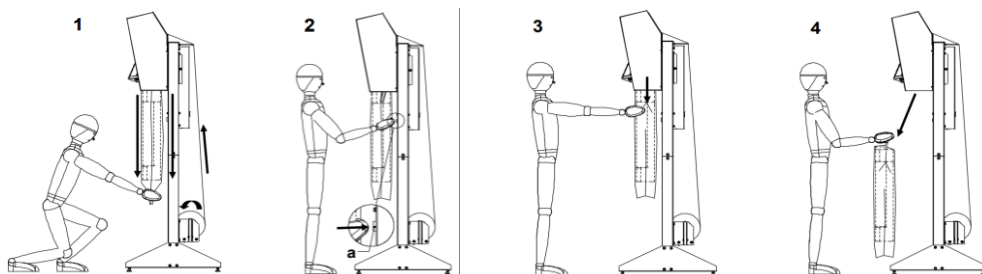

RÉGLAGES & ÉVOLUTIONS

- ✓ L'emballieuse murale **HC600-M** peut évoluer sur bâti et en version pneumatique.
- ✓ Porte-bobine sur bâti réglable en hauteur (3 positions possibles).
- ✓ Soudure complète de la housse (haut et bas) grâce à l'option "soudure du bas".